

第8回神奈川県選手権大会兼
第71回国民体育大会バレーボール競技成年男子・女子神奈川県予選会

平成28年6月26日

男子

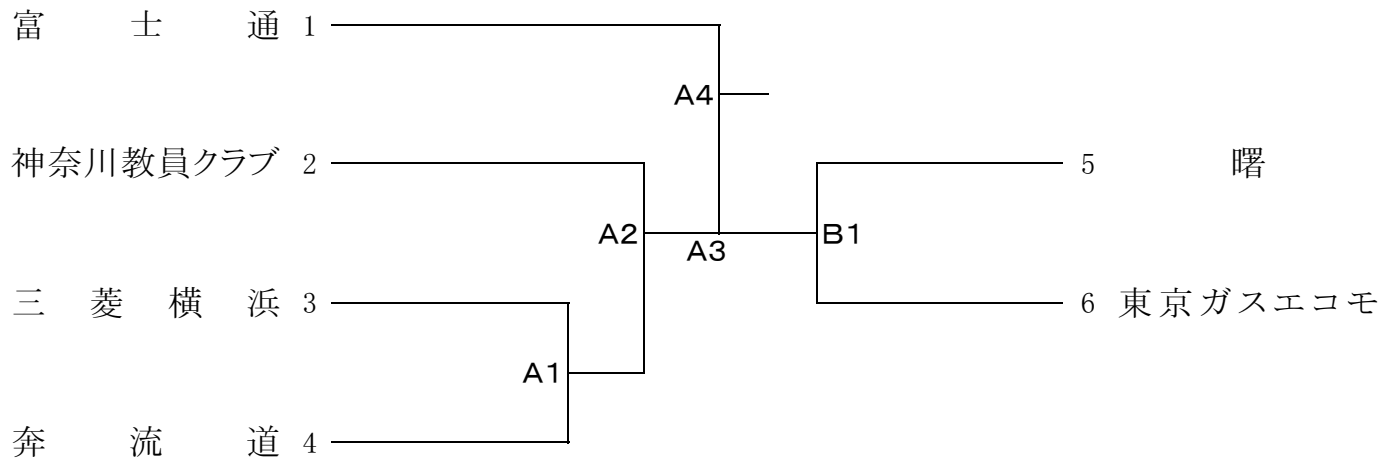

女子

申込みが松蔭大学1チームなので、
予選会を実施せず、関東大会に推薦します。